

MK0079 / MK0080 / MK0081 / MK0084

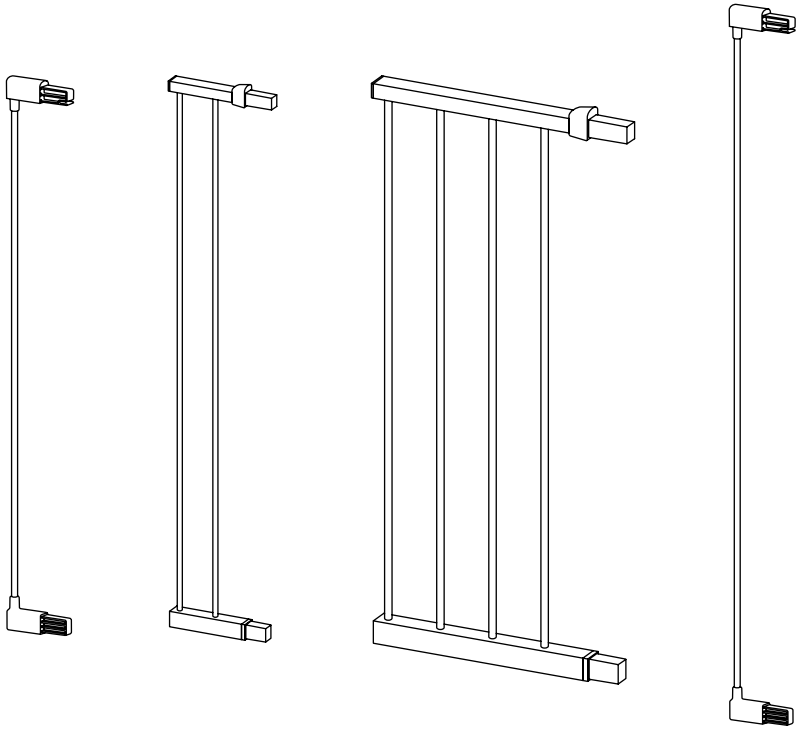

044472 / 044485 / 044499 / 044511 / 044512 / 044513 / 051370

**Lindam**<sup>®</sup>  
For the Safest Start in Life<sup>®</sup>

CCD-0016-111 REV3-44472-IB01-1

## UK. IMPORTANT: KEEP FOR FUTURE REFERENCE

If you are missing parts, or need assistance assembling this item, please see contact information on the back of instructions for website or Consumer Relations Representative. For maximum stability use the minimum amount of extensions possible. If two or more extensions are fitted on the same side use the smallest extension closest to the handle. **WARNING:** Never use this extension system without wall cups. Never use extension in door ways wider than 138cm. For further details regarding the compatibility of this product please refer to the back of your instructions for website or Customer Relations Representative.

## CZ. DŮLEŽITÉ: USCHOVEJTE PRO BUDOUCÍ POUŽITÍ

Pokud vám chybí nějaké součásti nebo potřebujete pomoci se sestavením tohoto výrobku, přečtěte si kontaktní informace na zadní straně návodu, kde najdete adresu webových stránek a informace o zastoupení pro vztahy se spotřebiteli. V zájmu maximální stability použijte co nejmenší počet nástavců. Pokud na jednu stranu instalujete dva nebo více nástavců, nejbližší držadla použijte nejmenší nástavec. **VAROVÁNÍ:** Nikdy nepoužívejte tento rozšiřovací systém bez nástěnných podložek. Nikdy nepoužívejte nástavce v průchodech širších než 138 cm. Pokud potřebujete podrobnější informace o kompatibilitě tohoto výrobku, přečtěte si zadní stranu návodu, kde najdete adresu webových stránek a informace o zastoupení pro vztahy se spotřebiteli.

## DE. WICHTIG: FÜR SPÄTERES NACHSCHLAGEN AUFBEWAHREN

Sollten Teile fehlen oder Sie Hilfe beim Zusammenbau dieses Artikels benötigen: Siehe Kontaktinformationen zu Website und Kundendienstvertretern auf der Rückseite der Gebrauchsanweisung. Um maximale Stabilität zu erreichen, verwenden Sie nur die minimal möglichste Verlängerung. Wenn zwei oder mehr Verlängerungen an der gleichen Seite angebracht sind, verwenden Sie die kleinste Verlängerung am nächsten zum Griff. **WARNUNG:** Verwenden Sie dieses Verlängerungssystem nie ohne Wandkappen. Verwenden Sie die Verlängerung nie in Türöffnungen, die breiter als 138 cm sind. Weitere Einzelheiten über die Kompatibilität dieses Produkts finden Sie auf unserer Website oder erhalten Sie von unseren Kundendienstvertretern; Kontaktinformation finden Sie auf der Rückseite der Gebrauchsanweisung.

## DK. VIGTIG: OPBEVAR TIL FREMTIDIG BRUG

Hvis der mangler dele, eller hvis du har brug for hjælp til at samle produktet, henvises du til kontaktoplysningerne på bagsiden af brugsanvisningen til vores hjemmeside eller en kundemedarbejder. For at opnå maksimal stabilitet bør du bruge så få forlængere som muligt. Hvis du monterer to eller flere forlængere på samme side, skal det mindste forlængere placeres nærmest håndtaget. **ADVARSEL:** Brug aldrig dette forlængersystem uden vægkopper. Brug ikke forlængere i døråbninger, der er bredere end 138 cm. For yderligere oplysninger om produktets kompatibilitet henvises du til brugsanvisningens bagside for vores hjemmeside eller kontakt til en kundemedarbejder.

## ES. IMPORTANTE: GUÁRDESE PARA FUTURA REFERENCIA

Si faltan piezas o si necesita ayuda a la hora de montar este artículo, véase la información de contacto en la parte de atrás de las instrucciones para más información sobre la página web o el Representante de Relaciones con el Cliente. Para tener la máxima estabilidad utilice la cantidad mínima de extensiones posibles. Si se ajustan dos o más extensiones en el mismo lado, coloque la extensión más pequeña más cerca del mango. **ADVERTENCIA:** Nunca utilice este sistema de extensión sin las ventosas para la pared. Nunca utilice la extensión en puertas de más de 138 cm de ancho. Para más información sobre la compatibilidad de este producto consulte la parte de atrás de las instrucciones para más información sobre la página web o el Representante de Relaciones con el Cliente.

## FR. IMPORTANT : CONSERVEZ CES INFORMATIONS POUR POUVOIR POUR Y RÉFÉRER ULTÉRIEUREMENT

S'il vous manque des pièces ou si vous avez besoin d'assistance pour le montage, veuillez consulter les informations de contact au dos de la notice : vous y trouverez les coordonnées du site web ou du représentant du service clients. Utilisez le moins d'extensions possible pour garantir une stabilité maximale. Si deux extensions ou plus sont fixées bout à bout, veillez à placer l'extension la plus courte le plus près possible de la poignée. **AVERTISSEMENT :** n'utilisez jamais ce système d'extension sans coupelles murales. N'utilisez jamais une extension dans des encadrements de porte dont la largeur excède 138 cm. Pour plus d'informations sur la compatibilité de ce produit, référez-vous au verso de la notice pour obtenir les coordonnées du site web ou du représentant du service clients.

## HU. EGYESÜLT KIRÁLYSÁG: TARTSA MEG, MERT A JÖVŐBEN MÉG SZÜKSÉGE LEHET RÁ

Amennyiben valamelyik alkatrész hiányzik, vagy segítségre van szüksége az összeszereléshez, kérjük, tekintse meg a weboldalt, vagy vegye fel a kapcsolatot az Ügyfélszolgálatl, melyek elérhetőségét a kézikönyv hátulján találja. A maximálisan stabilitás érdekében minimális hosszabbítót használjon. Amennyiben kettő vagy több hosszabbítót használ ugyanazon az oldalon, a markolathoz legközelebb a legrövidebb hosszabbítót használja. **FIGYELEM:** Soha ne használja a hosszabbító rendszert tipli nélkül. Soha ne használjon hosszabbítót 128 cm-nél szélesebb ajtóknban. A termék kompatibilitásával kapcsolatos további információkért tekintse meg a weboldalt, vagy vegye fel a kapcsolatot az Ügyfélszolgálatl, melyek elérhetőségét a kézikönyv hátulján találja.

## IT. IMPORTANTE: CONSERVARE PER FARVI RIFERIMENTO IN FUTURO

Se vi sono delle parti mancanti o si ha bisogno di assistenza per l'assemblaggio di questo articolo, vedere sul retro delle istruzioni le informazioni di contatto per il sito web o il Rappresentante delle relazioni con i consumatori. Per la massima stabilità utilizzare una quantità minima possibile di estensioni. Se due o più estensioni sono montate sullo stesso lato utilizzare l'estensione più piccola più vicino al manico. **ATTENZIONE:** non utilizzare mai questo sistema di estensione senza coppe per parete. Non usare mai l'estensione in vani per porte più larghi di 138 centimetri. Per ulteriori dettagli riguardanti la compatibilità di questo prodotto, consultare il retro delle vostre istruzioni per trovare il sito web o il Rappresentante delle relazioni con i consumatori.

## NL. BELANGRIJK VOOR VK: BEWAREN VOOR GEBRUIK IN DE TOEKOMST

Zie de contactinformatie op de keerzijde van de gebruiksaanwijzingen voor de website of een vertegenwoordiger van de dienst Klantrelaties. Gebruik voor een maximale stabiliteit zo weinig mogelijk uitbreidingen. Gebruik als er aan dezelfde kant twee of meer uitbreidingen zijn bevestigd de kleinste uitbreiding het dichtst bij de handgreep. **WAARSCHUWING:** Gebruik dit uitbreidingsstelsel nooit zonder muurdooppen. Gebruik het uitbreidingsstelsel nooit in deuropeningen die breder zijn dan 138 cm. Zie de keerzijde van de gebruiksaanwijzingen voor de website of een vertegenwoordiger van de dienst Klantrelaties voor meer informatie over de compatibiliteit van dit product.

## PL. WAŻNE: NALEŻY ZACHOWAĆ INSTRUKCJE, BY MOŻNA Z NICH BYŁO PÓŻNIEJ SKORZYSTAĆ

Jeśli brakuje części lub potrzebna jest pomoc w montażu, można skorzystać z danych kontaktowych znajdujących się na odwrocie instrukcji, na stronie internetowej lub poprosić o pomoc przedstawiciela ds. kontaktów z klientami. W celu uzyskania maksymalnej stabilności należy użyć możliwie jak najmniej przedłużek. W przypadku montażu dwóch przedłużek lub więcej po tej samej stronie najbliższej klamki należy użyć przedłużki w najmniejszym rozmiarze. **UWAGA:** Nigdy nie należy używać tego systemu przedłużek bez nakładek ściennych. Nigdy nie należy używać przedłużki w futrynach drzwiowych szerszych niż 138 cm. Więcej szczegółów dotyczących zgodności tego produktu można znaleźć na odwrocie instrukcji, na stronie internetowej lub uzyskać informacje u przedstawiciela ds. kontaktów z Klientami.

## SK. DÔLEŽITÉ UPOZORNENIE: ODLOŽIŤ NA BUDÚCE POUŽITIE

Ak vám chýbajú diely, alebo ak potrebujete pomoc pri montáži tohto výrobku, použite internetovú lokalitu alebo sa obráťte na zástupcu pre styk so zákazníkmi. Kontaktné údaje nájdete na zadnej strane tohto návodu. Aby ste dosiahli maximálnu stabilitu, použite podľa možnosti čo najmenej rozšírení. Ak na tej istej strane boli namontované dva alebo viaceré rozšírenia, použite najmenší nadstavec najbližších rukoväti. **UPOZORNENIE:** Nikdy nepoužívajte tento rozširovací systém bez nástenných podložiek. Rozšírenie nikdy nepoužívajte v priestoroch dverí širších ako 138 cm. Ďalšie podrobnosti kompatibility tohto výrobku získate na našej internetovej stránke alebo od zástupcu pre styk so zákazníkmi. Kontaktné údaje nájdete na zadnej strane tohto návodu.

## TR. ÖNEMLİ: İLERİDE BAŞVURMAK ÜZERE SAKLAYIN

Parça ihtiyacınız olursa veya bu aparatın montajı için yardıma gereksinim duyarsanız, lütfen websitesi veya Tüketiciler İlişkileri Temsilcisi için talimat kitapçığının arkasındaki iletişim bilgilerine bakın. En yüksek dayanım için, mümkün olan en az sayıda ek parça kullanın. Aynı tarafta iki veya daha fazla ek parça monte ediyorsanız, kola en yakın yere en küçük ek parçayı yerleştirin. **UYARI:** Kesinlikle bu ek parça sistemini duvar tutucuları olmadan kullanmayın. 138 cm'den daha geniş kapı yollarında ek parça kullanmayın. Ürün uygunluğu hakkında daha fazla bilgi için web sitesi veya Tüketiciler İlişkileri Temsilcisi bilgilerinizi bulmak üzere lütfen talimat kitapçığının arkasına bakınız.

For use with the following Lindam Safety Gates: Sure Shut Axis / Sure Shut Porte / Sure Shut Securus  
Sure Shut Orto / Sure Shut Deco / Sure Shut PushLoc™ / Easy Fit Plus Deluxe

**1** 7cm: 044472 / 044511

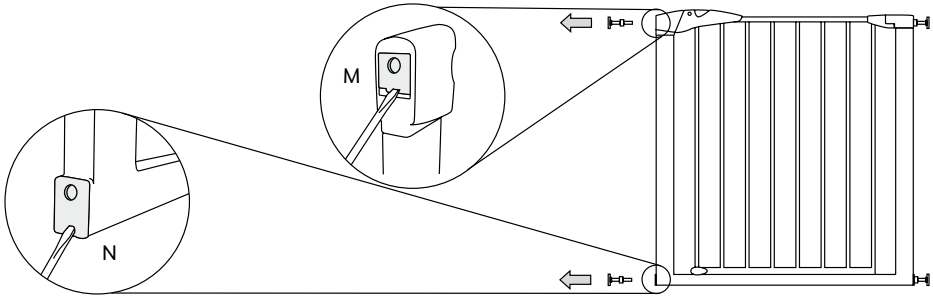

**2**

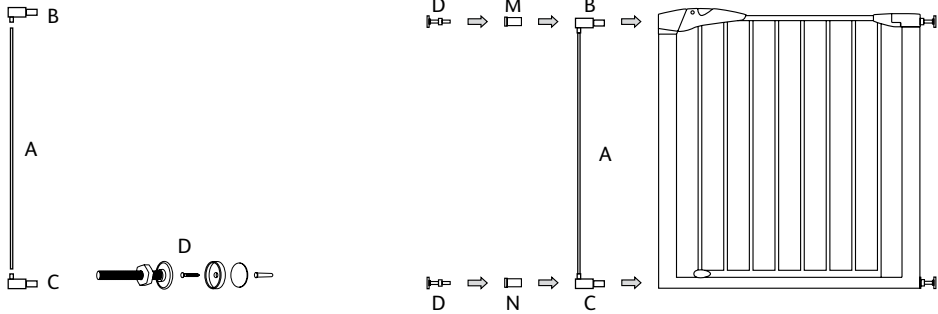

For use with the following Lindam Safety Gates: Sure Shut Axis / Sure Shut Porte / Sure Shut Securus  
 Sure Shut Orto / Sure Shut Deco / Sure Shut PushLoc™ / Easy Fit Plus Deluxe

**1** 14cm/28cm: 044485 / 044499 / 044512 / 044513

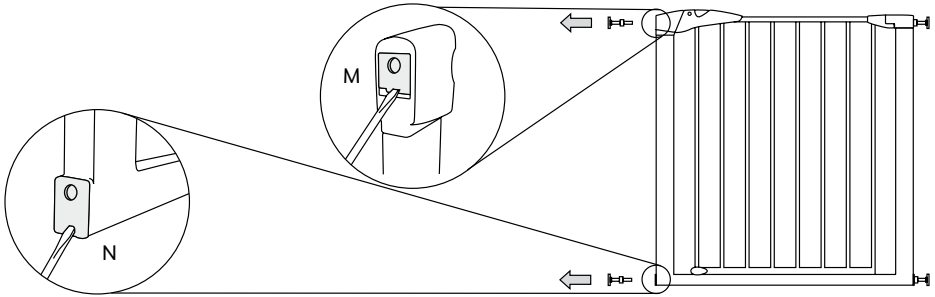

**2**

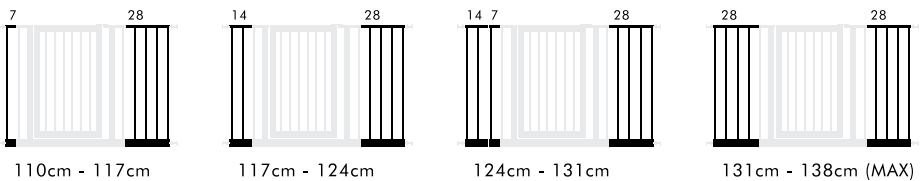
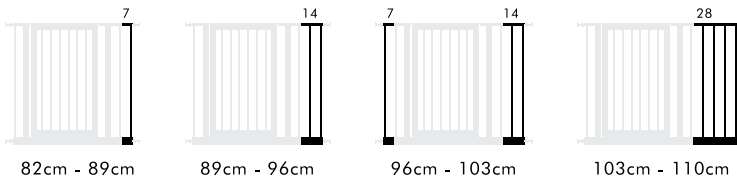
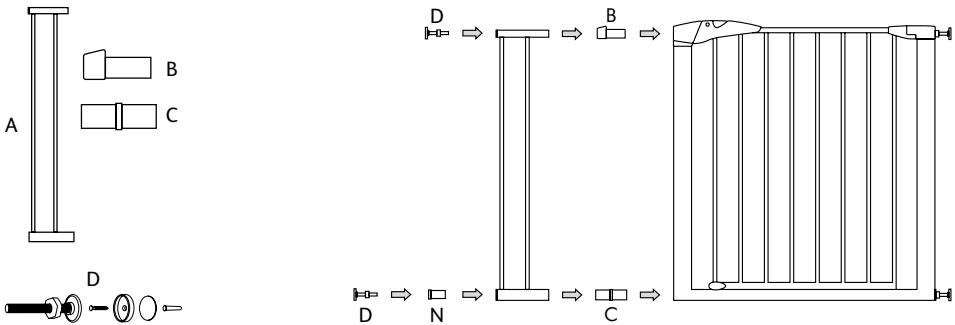

Only for use with the following Lindam Safety Gates: Easy Fit Plus Deluxe - Tall / Sure Shut Axis Tall

**1** 7cm Tall: 051370

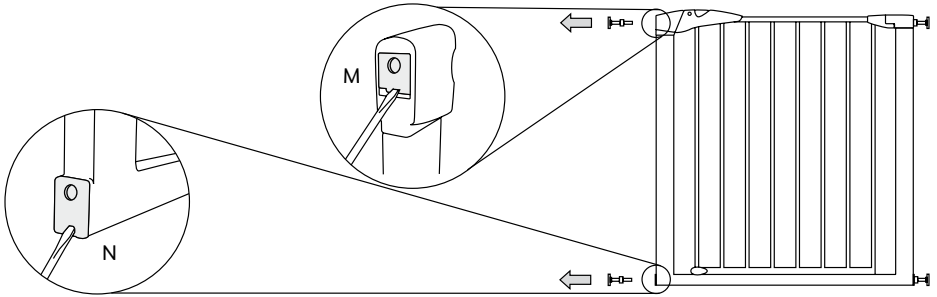

**2**

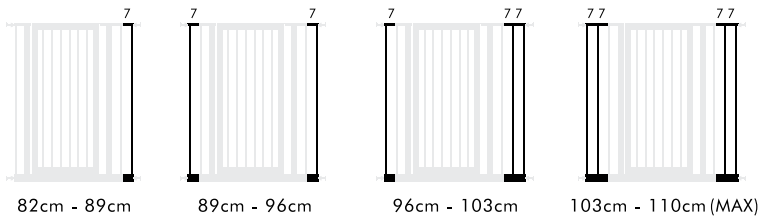
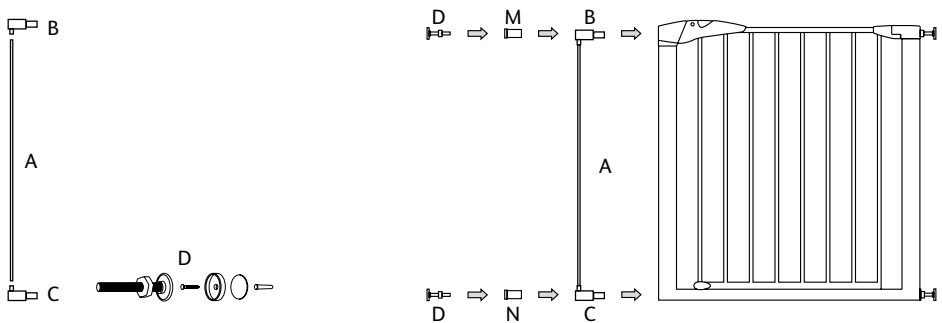

**7cm Tall: 051370**

- UK.** **IMPORTANT:** Only a maximum of 4 7cm extensions can be used.
- CZ.** **DŮLEŽITÉ:** Lze použít maximálně čtyři 7cm nástavce.
- DE.** **WICHTIG:** Es können höchstens 4 7 cm-Verlängerungen verwendet werden.
- DK.** **VIGTIGT:** Der må højst bruges 4 forlængerled på 7 cm.
- ES.** **IMPORTANTE:** Solamente pueden utilizarse 4 extensiones de 7 cm como máximo.
- FR.** **IMPORTANT :** 4 extensions maximum de 7 cm peuvent être utilisées.
- HU.** **FONTOS:** Maximum 4 darab, 7 cm-es hosszabbítót használjon.
- IT.** **IMPORTANTE:** Possono essere utilizzate al massimo 4 estensioni da 7 cm.
- NL.** **BELANGRIJK:** Er mogen maximaal 4 uitbreidingen van 7 cm worden gebruikt.
- PL.** **WAŻNE:** Można użyć maksymalnie 4 7-centymetrowych przedłużeń.
- SK.** **DŮLEŽITÉ UPOZORNENIE:** Možno použiť najviac štyri rozšírenia po 7 cm.
- TR.** **ÖNEMLİ:** Yalnızca 4 7 cm'lik ek parçalar kullanılabilir.



0871 702 1000

[www.lindam.com](http://www.lindam.com)

(UK Only, Mon-Fri, 10am-4pm. Calls cost 10 pence per minute from a BT Landline. Calls from other networks and mobiles may cost more.)

© 2012 Lindam Limited

Made in China | Fabriqué en Chine | Geproduceerd in China | In China hergestellt | Hecho en China | Made in China | Származási hely: Kína | Çin Mali  
Vyrobené v Číne | Vyrobeno v Číně | Wyprodukowano w Chinach | Fremstillet i Kina

Lindam Limited | Unit 760 | Thorp Arch Trading Estate | Wetherby | West Yorkshire | LS23 7FW | England  
[www.lindam.com](http://www.lindam.com) | [careline@lindam.com](mailto:careline@lindam.com)